



Cihazı kullanmadan önce kullanma kılavuzunu dikkatlice okuyunuz! Kullanma kılavuzundaki uyarılara uyulmamasından kaynaklanan zarar, ziyan ve şahısların uğrayacağı kazalarda sorumluluk kullanıcıya aittir. Bu durumda oluşan arızalarda cihaz garanti kapsamından çıkar.

ENDA EPDA1, ESDA1, EPGA1, EPAA1, ESAA1 Panel Montajlı Solid State Röleler

ENDA EPDA1, ESDA1, EPGA1, EPAA1, ESAA1 serisi solid state rölelerini tercih ettiğiniz için teşekkür ederiz.

- * 12-25-40-50-70-100-120A AC yük akımı.
(Modele göre farklılıklar göstermektedir. Sipariş koduna bakınız.)
- * 320-480V AC yük gerilimi.
- * 3-30V DC, 8-30V AC/DC veya 90-240V AC giriş gerilimi.
- * Giriş gerilimi için LED gösterge.
- * AC gerilimin Sıfır geçişinde veya Ransom geçişinde anahtarlama.
- * 3 faz yüklerine uygulanabilme.
- * Pik gerilimler için varistörlü koruma.
- * Panel veya Dar panel tipi montaj.
- * EN standartlarına göre CE markalı.

SİPARİŞ KODU

EP	D	A	1	-	2	25	Z					
Ürün Temel Kodu	Panel tipi	Dar panel tipi	Giriş gerilimi	Yük gerilimi	Kutup Sayısı	Tek kutuplu	Tefikleme					
EP	ES	G	D	A	1	1	Sıfır geçiş Z Random geçiş R					
3-30V DC	8-30V AC/DC	90-240V AC	AC	24-320V AC	50-480V AC	2	Yük akımı					
G	D	A	A	2	4	2	EPAA	EPDA	EPGA	ESAA	ESDA	
12A AC	25A AC	40A AC	50A AC	70A AC	100A AC	120A AC	12	12	12	12	12	12
25A AC	40A AC	50A AC	70A AC	100A AC	120A AC	120A AC	25	25	25	25	25	25
40A AC	50A AC	70A AC	100A AC	120A AC	120A AC	120A AC	40	40	40	40	40	40
50A AC	70A AC	100A AC	120A AC	120A AC	120A AC	120A AC	50	50	50	---	---	---
70A AC	100A AC	120A AC	120A AC	120A AC	120A AC	120A AC	70	70	70	---	---	---
100A AC	120A AC	120A AC	120A AC	120A AC	120A AC	120A AC	100	100	---	---	---	---
120A AC	120A AC	120A AC	120A AC	120A AC	120A AC	120A AC	120	120	---	---	---	---
24-320V AC	50-480V AC	2	4	2	4	2	2	4	2	4	2	4

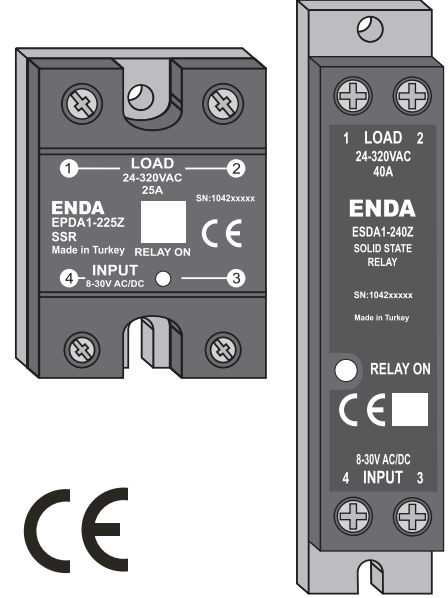

ÇEVRESEL ÖZELLİKLER	
Çalışma/depolama sıcaklığı	-25... +60 °C / -30... +100 °C (Ortamda buzlanma ve yoğunlaşma olmamalı.)
Bağıl nem	+40 °C'da %50, sıcaklık azaldığında artarak +20 °C'da %90 olabilir. (Yoğuşma olmamalıdır.)
Kirlilik derecesi	2
Aşırı gerilim sınıfı	II
Yükseklik	En çok 1000m
Koruma sınıfı	EN 60529 standardına göre IP20
Yanıcı ve aşındırıcı gaz bulunmayan ortamlarda kullanılmalıdır.	

ÇIKIŞ									
Yük Gerilimi / Akımı	212	225	240	425	440	450	470	4100	4120
Yük akımı, AC51/25°C (Arms)	12	25	40	25	40	50	70	100	120
Yük gerilimi (Vrms)	24-320			50 - 480					
Aşırı yük akımı t=1s/25°C (Arms)	50	85	150	85	150	200	300	540	720
Tekrarlanmayan surge akımı/25°C (Arms)	120	250	400	250	400	500	800	1350	1800
İletimdeki gerilim düşümü (Vrms)	1,6			1,6			1,8		
Kaçak akım (mArms)	5			5	5	10	10	20	20
Sigorta için I ² t değeri t=10ms (A ² s)	78	340	880	340	880	600	1600	9100	16200
Frekans (Hz)	50-60			50 - 60					
Minimum çalışma akımı (mArms)	160			160	160	200	320	500	500

TERMAL ÖZELLİKLER									
T _j Jonksiyon sıcaklığı (°C)	≤125	≤125	≤125	≤125	≤125	≤125	≤125	≤125	≤125
R _{th(j-c)} jonksiyon-kılıf termal direnç (°C/W)	≤2,3	≤1,2	≤0,7	≤1,2	≤1,0	≤0,6	≤0,4	≤0,3	≤0,25
R _{th(j-a)} jonksiyon-ortam termal direnç (°C/W)	≤20	≤20	≤20	≤20	≤20	≤20	≤20	≤20	≤20

GİRİŞ			
Sipariş kodu	EPGA1-xxxZ - EPGA1-xxxR	ExDA1-xxxZ - ExDA1-xxxR	ExAA1-xxxZ - ExAA1-xxxR
Giriş gerilimi	3 - 30Vdc	8 - 30Vac/dc	90 - 240Vac
İletim gerilimi	> 3Vdc	> 6Vac/dc	> 75Vac
Kesme gerilimi	< 2Vdc	< 2Vac/dc	< 6Vac
Giriş akımı	< 10mAac	< 17mAac/10mAac	< 8mAac
İletim zamanı	Maksimum ½ Periyot	Maksimum ½ Periyot	Maksimum 1 Periyot
Kesme Zamanı	Maksimum ½ Periyot	Maksimum ½ Periyot	Maksimum 2 Periyot
LED gösterge	İletim gerilimi >3Vdc ise LED yanar.	İletim gerilimi >6V ac/dc ise LED yanar.	İletim gerilimi >75V ac/dc ise LED yanar.

GENEL			
Sipariş kodu	EPxA1-xxxZ - EPxA1-xxxR	ESDA1-xxxZ - ESDA1-xxxR	ESAA1-xxxZ - ESAA1-xxxR
Ebatlar	G45xY62xD31mm	G24xY101xD29mm	G24xY101xD29mm
Ağırlık	EPxA1-2xx/4xxZ/R için 95g EPxA1-550/570Z/R için 110g EPxA1-5100/5120Z/R için 115g (Ambalajlı olarak)	ESDA1-2xx/4xxZ/R için 95g (Ambalajlı olarak)	ESAA1-2xx/4xxZ/R için 95g (Ambalajlı olarak)
İzolasyon gerilimi	Giriş ve çıkış terminalleri arasında 2500 Vrms 1 dak.		
Bağlantı	Güç hattı için 16mm ² lik (kablo ucu ile 25mm ² lik) kablo, sinyal hattı için 4mm ² lik kablo bağlanabilir.		
Bağlantı vidası sıkma torqu	Güç hattı için maks. 2,2Nm, sinyal hattı için maks. 1,2Nm.		
Ürün standardı	EN 60947-4-3		
Montaj şekli	M4 vidalar ile panele monte edilir.		
Kutu malzemeleri	Kendi kendine sönen plastikler kullanılmıştır. (EN 60695-11-10 standardına göre V-O)		



Solvent (finer, benzin, asit vs.) içeren veya aşındırıcı temizlik maddeleriyle cihaz silinmemelidir.

BAĞLANTI ÖRNEKLERİ

Tek fazlı yük uygulaması

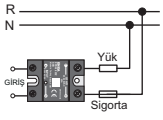

İki SSR ile üç fazlı yük uygulaması

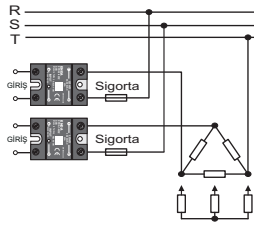

Üç SSR ile üç fazlı yük uygulaması

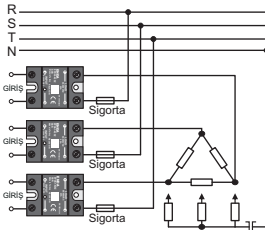

BAĞLANTI ŞEMASI

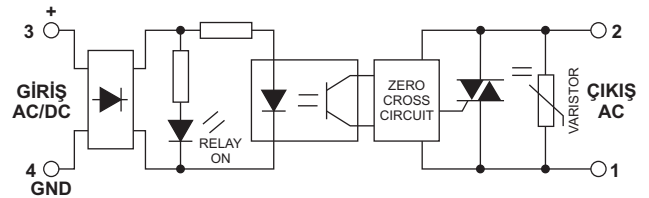

ENDA ETS SERİSİ RAY VE PANEL MONTAJLI SOĞUTUCULAR

Soğutucu	SSR Akımı (Amper)	Boyutlar GxYxD (mm)	Termal Direnç (°C/W)
ETS-46-62	12-25	46x61x62	2,0
ETS-46-80	20-25	46x61x80	1,7
ETS-46-100	25-40	46x61x100	1,5
ETS-62-100	40-50	62x77x100	1,0
ETS-46-100F	50-70	46x61x116	0,7
ETS-62-100F	70-120	62x77x126	0,4

Soğutucular hakkındaki detayları ve sıcaklık/akım eğrilerini ; " ENDA ETS Serisi Ray ve Panel Montajlı Soğutucular " başlıklı " ETS-xx-xxx-T-02-200904.pdf " isimli kullanma kılavuzunda bulabilirsiniz.

ENDA ETS-62-100F RAY VE PANEL MONTAJLI SOĞUTUCU

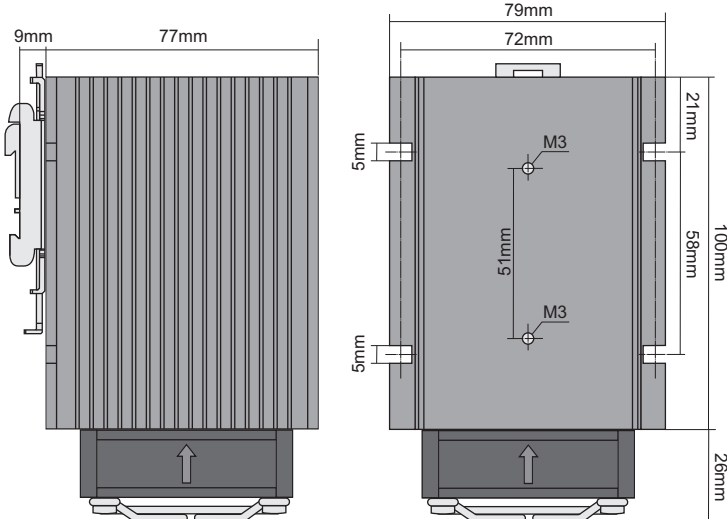

Fan Beslemesi : 24VDC, 220mA. Yukarıdaki gibi fan aşağıda kalacak şekilde monte edilmelidir.

ENDA ETS-46-100F RAY MONTAJLI SOĞUTUCU

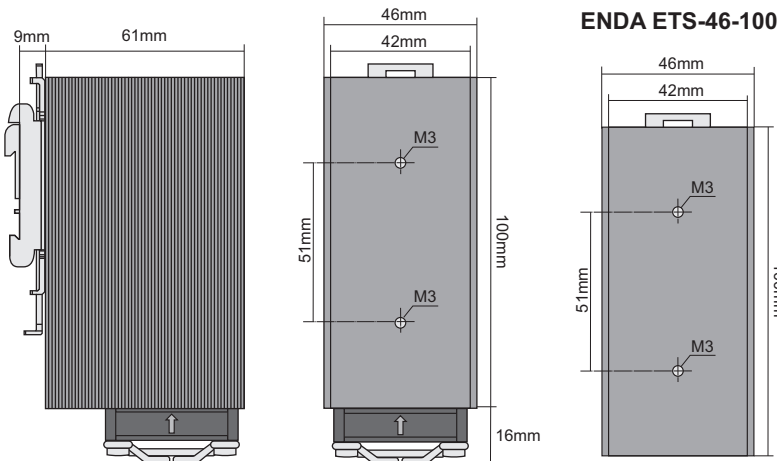

Fan Beslemesi : 24VDC, 100mA. Yukarıdaki gibi fan aşağıda kalacak şekilde monte edilmelidir.

ENDA ETS-46-100

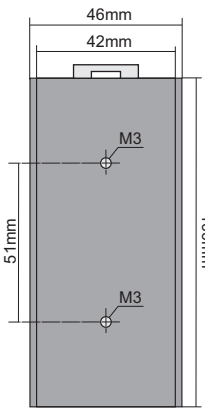

ENDA ETS-46-80

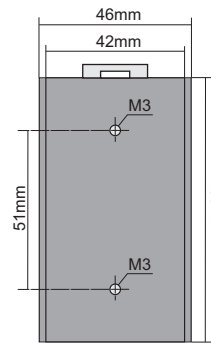

ENDA ETS-46-62

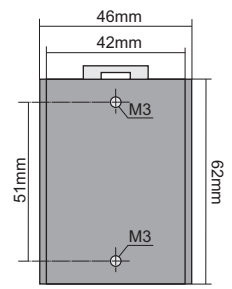

BOYUTLAR

